

ROBERTS®

Outils d'Installations pour Revêtements de Sol

De Classe
Mondiale



Qualité et
Excellence
Depuis 1938

2011
CATALOGUE

SOUTIENT DES GÉNÉRATIONS D'INSTALLATEURS PROFESSIONNELS

DEPUIS 1938,

Roberts Consolidated Industries est la force battante dans la **MODERNISATION** continuelle de techniques d'installation de tapis. Par

l'entremise de **L'INNOVATION** constante, Roberts a inventé et amélioré la plupart des outils d'installation communs utilisés aujourd'hui pour

l'installation de tapis. Entrepôts et lignes de produits reconnus et utilisés à travers le monde, Roberts est reconnu, **DEPUIS PLUS**

DE SOIXANTE-DIX ANS,

comme le **CHEF DE FILE** dans la fabrication et distribution d'outils, d'adhésifs et d'accessoires pour

l'installation de revêtements de sol. Mondialement, la marque

Roberts demeure le choix d'installateurs professionnels qui exigent la

QUALITÉ et la **FIABILITÉ**

et nous renouons notre engagement d'être le leader mondial de l'industrie.

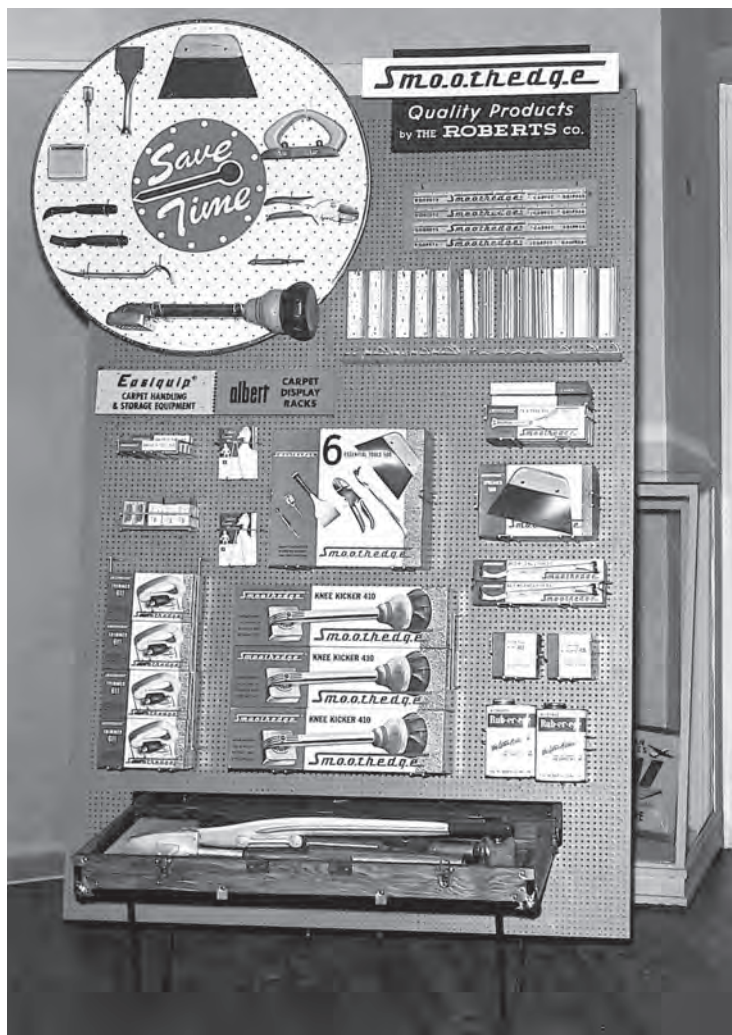

GOLDEN TOUCH,

UN ENGAGEMENT À L'EXCELLENCE



Depuis plus de trente ans, la marque Golden Touch de Roberts, ou "GT", l'expression utilisée par les professionnels, a toujours été reconnu comme le symbole de haute qualité pour les outils d'installation. Le logo représente la promesse de Roberts d'offrir que les meilleurs produits possible. Avec cette ligne de produits, nous continuons notre engagement à l'excellence en répondant aux besoins des professionnels. Sert d'hommage pour tous les installateurs professionnels qui reconnaissent le nom Golden Touch pour la fiabilité et l'engagement à la qualité.

Consulter le catalogue Roberts, Adhésifs pour Revêtement de Sol, pour la ligne complète d'adhésifs. www.robertsconsolidated.com

Consulter le catalogue Harris Wood pour une liste complète de planchers de bois. www.harriswoodfloors.com

Consulter le catalogue QEP, Outils d'Installation, pour la ligne complète d'outils d'installation pour carreaux et pierre. www.qep.com

1-866-435-8665

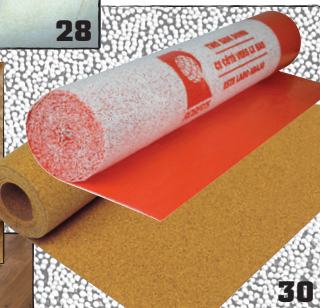
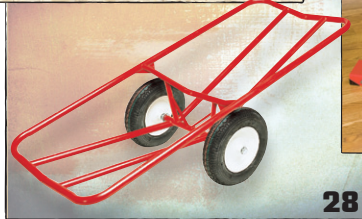
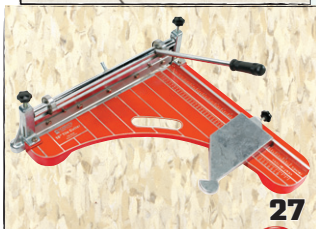
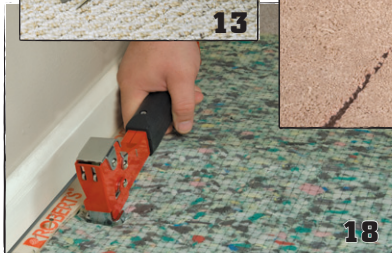
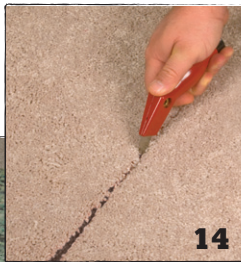

INSTALLATION DE TAPIS

Tendeurs & Accessoires, Coups de Genoux, Fer à Thermo-Adhérence, Rouleaux pour Couture de Tapis . . . 2 - 9

COUTEAUX

Tailles Tapis, Couteaux, Outils pour Tapis d'Escalier, Scie pour Jambage et Lames, Cisailles, Ciseaux de Plancher, Couteaux pour Tapis 10 - 15

OUTILS D'ARRACHE

Grattoirs, Outil pour Retirer les Charnières de Porte, Marteaux, Tire-tapis, Crochets Tire-plinthes 16 - 17

AGRAFEUSES

Agrafeuse Électrique, Pistolets-Agrafeurs à Percussion, Pistolets-Agrafeurs 18

OUTILS D'INSTALLATION

Pierre à Aiguisage, Boîtes à Outils, Pistolets à Colle, Pistolets Thermiques, Cordons à Craie, Cisailles, Rubans à Mesurer, Brosse de Tapis, Genouillères, Barre Enfoncement, Accessoires d'Adhésifs, Tailleur pour Plinthes . . . 19 - 24

TRUELLES

Poignées "Action Grip" et en Bois, Économique, pour Plinthes 25

ROULEAUX

Rouleaux pour Linoléum et Tapis, Rouleaux Réglables . . . 26

OUTILS POUR TVC

Coupeurs de Tuile en Vinyle, Rouleaux pour TVC 27

ÉQUIPEMENT DE MANUTENTION

Chariots, Chariots à Base Gonflable, Patins, Grues 28

OUTILS POUR PLANCHER LAMELLÉ

Coupes Plancher Lamellé, Leviers, Bloc de Taraudage, Cales d'Espacement pour Plancher Lamellé 29

SOUS-PLANCHERS

Réduction de Son, Résistant à l'Humidité, Papier Ciré, Liège 30 - 31

PROTECTION & RUBANS ADHÉSIFS

Protection pour Tapis et Revêtements Durs, Rubans Adhésifs pour Tapis, Traction, et Ruban pour Conduit . . . 32

LAMES & CLOUS

Lames, Clous, Agrafes 33

Roberts®, Golden Touch®, Floor Bear®, Harmony®, Unison® et Cool Shield® sont des marques déposées de Roberts Consolidated Industries, Inc. QEP® est une marque déposée de Q.E.P. Co., Inc. LEXAN® est une marque déposée de Sabic Innovative Plastics IP B.V. Velcro® est une marque déposée de Velcro Industries B.V. CRI® est une marque déposée de Carpet and Rug Institute DUO-FAST® est une marque déposée de Illinois Tool Works Inc.

TENDEUR POWER-LOK



10-254V

La Trousse de Valeur 10-254V contient: un tendeur, une queue de blocage avec roues, six tubes d'extension de 3 pi., un tube ajustable verrouillant, un tube de transfert, et des étuis s'enclenchant avec roues pour les tubes d'extension et le tendeur mécanique

Le Tendeur Power-Lok est le tendeur le plus avancé disponible sur le marché aujourd'hui.

- Tête pivotante à 17 positions de verrouillage pour étirer et maintenir le tapis en position
- Tête pivotante unique pour étirer dans les coins ou à des angles difficiles
- Réglage des griffes selon l'épaisseur du tapis
- Profil bas de la tête avec plate-forme latérale le rend compatible avec un tendeur à genou
- Manche en acier sur la tête pour une prise supérieure et le repositionnement facile
- Queue de blocage standard de 18 po. avec protection en mousse et roues incorporées afin de faciliter le positionnement du tendeur
- Étirer jusqu'à 38 pi. avec la Trousse de Valeur et jusqu'à 23-1/2 pi. avec la trousse standard

Le Tendeur Power-Lok est aussi disponible comme trousse standard.

- La trousse standard 10-254 contient: un tendeur, une queue de blocage avec roues, six tubes d'extension de 3 pi., un tube ajustable verrouillant, un tube de transfert, et un étuis s'enclenchant avec roues

10-254V Trousse de Valeur Tendeur Power-Lok

10-254 Tendeur Power-Lok

10-254-50 Tête de Remplacement pour le 10-254 (tube, queue de bloc et étuis non inclus) 1/cs

GRATUIT avec chaque tendeur!
Tube de Verrouillage
Ajustable
No. 10-250

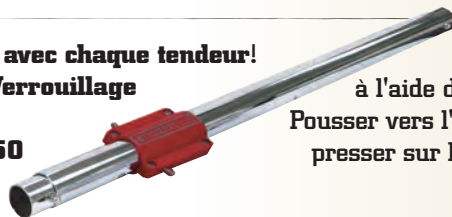

Ajuster votre tendeur rapidement à l'aide d'un Tube de Verrouillage Ajustable! Pousser vers l'arrière sur vos tubes pour étendre, presser sur les boutons et tirer pour raccourcir. Aussi vendu séparément.

10-254, 10-254V

1/cs 1/cs

Note: Consulter la page 4 et 5 pour les accessoires.

TENDEUR JUNIOR POWER



10-237V

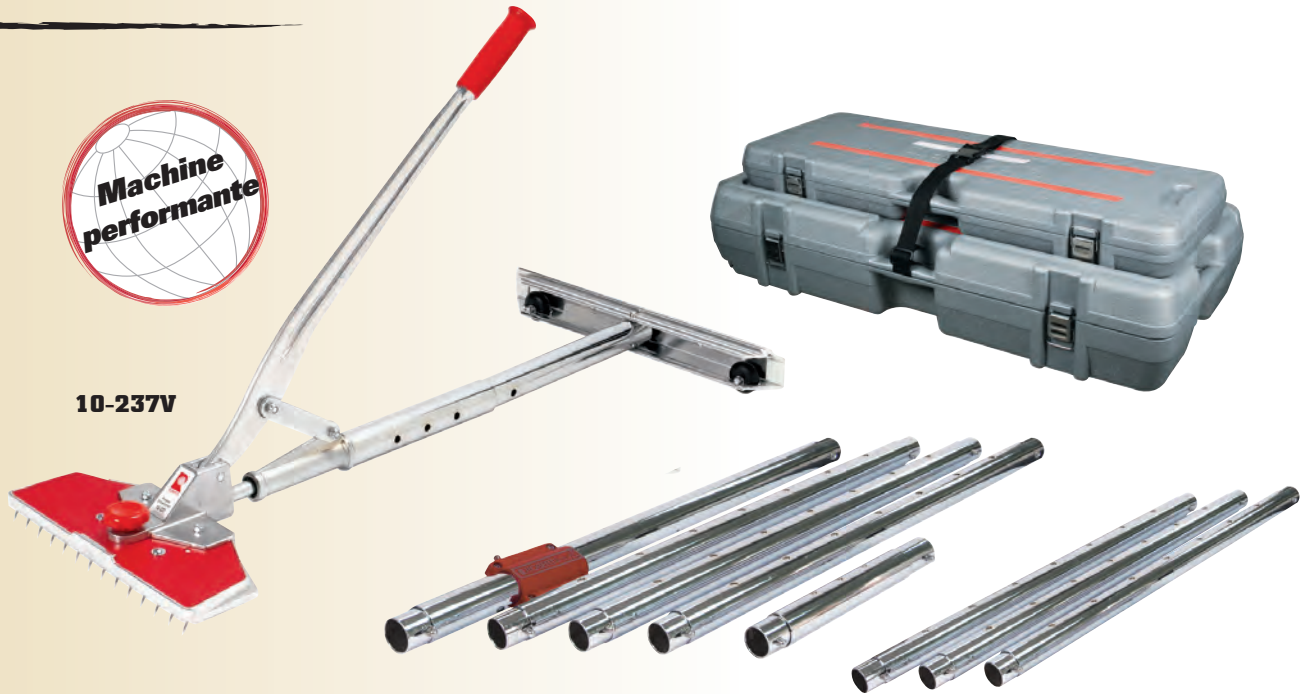

La Trousse de Valeur 10-237V contient: un tendeur, une queue de blocage avec roues, six tubes d'extension de 3 pi., un tube ajustable verrouillant, un tube de transfert et des étuis s'enclenchant avec roues pour les tubes d'extension et le tendeur mécanique

Notre tendeur économique mais plein de caractéristiques importantes.

- Profil basse de la tête afin de travailler conjointement et facilement avec un tendeur à genou
- Queue de blocage 18 po. à ressorts et roues pour un support supplémentaire
- Étirer jusqu'à plus de 38 pi. avec la Trousse de Valeur et jusqu'à 23-1/2 pi. avec la trousse standard

Le Tendeur Junior Power est aussi disponible comme trousse standard.

- La trousse standard 10-237 contient: un tendeur, une queue de blocage avec roues, six tubes d'extension de 3 pi., un tube ajustable verrouillant, un tube de transfert, et un étuis s'enclenchant avec roues

10-237V Trousse de Valeur Tendeur Junior Power

10-237 Tendeur Junior Power

10-237-50 Tête de Remplacement du 10-237 (tube, queue de bloc et étuis non inclus) 1/cs

GRATUIT avec chaque tendeur!
Tube de Verrouillage
Ajustable
No. 10-250

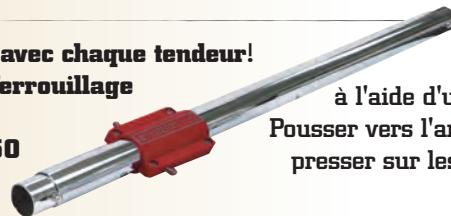

Ajuster votre tendeur rapidement à l'aide d'un Tube de Verrouillage Ajustable! Pousser vers l'arrière sur vos tubes pour étendre, presser sur les boutons et tirer pour raccourcir. Aussi vendu séparément.

10-237, 10-237V

1/cs

1/cs

Note: Consulter la page 4 et 5 pour les accessoires.

TENDEUR VERROUILLABLE D'APPARIEMENT DE MOTIFS & RÉPARATION DE COUTURES

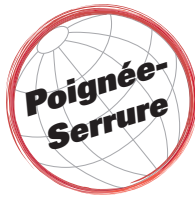

Le bouton ON/OFF fournit un fonctionnement avec verrouillage ou conventionnelle

INCLUS:



Lame de blocage pour étirer les tapis des plombs à picots

10-107-3

3/cs

L'action de verrouillage unique permet d'effectuer des réparations sans l'utilisation des mains. Pour le braquage facile de motif, tourner le Mécanisme de Verrouillage Automatique à la position "ON" et la tête est verrouillée à chaque 1/4 po. de déplacement de la plaque d'aiguilles. Pour les étirements de tapis conventionnelles, tourner le mécanisme de verrouillage à la position "OFF" et le tendeur fonctionnera dans le mode anti verrouillage.

- Ajustements de profondeur des aiguilles selon l'épaisseur de tapis
- Peut retenir jusqu'à 300 livres de tension d'étirement
- La lame pivotante permet l'extension des angles dans n'importe quelle direction à partir du plomb à picot
- Cadre solide moulé sous pression pour des années de durabilité
- Étui de transport en plastique moulé



10-128

1/cs

10-128 Tendeur Verrouillable d'Appariement de Motifs 1/cs

10-117-04 Tête de Remplacement 1/cs

10-107-03 Queue de Blocage - Pièce de Remplacement

10-117-05 Étui de Transport en Plastique Moulé 1/cs



10-230-40



10-230-41



10-230-3K

ÉTUIS POUR TENDEUR

Le Système d'Étuis pour Tendeur de Roberts consiste en un Étui pour Tendeur avec Roues et un Étui pour Tubes qui s'accroche ensemble pour le déplacement aisé. Les étuis sont facilement détachables afin de distribuer le poids et faciliter le transport. Les deux étuis sont en plastique moulé de haute densité pour une durabilité exceptionnelle, ont des charnières et loquets en retrait et une poignée moulée pour le confort.

- Étuis avec roues de 4 po. pour tendeur. Assez d'espace pour un tendeur, une queue de blocage avec roues, trois tubes d'extension de 3 pi, un tube ajustable à verrouillage rapide et un tube de transfert (courroie en nylon avec boucle à déclenchement rapide inclus)
- Pour utilisation avec tendeurs 10-254 et 10-237

10-230-40 Étui pour Tendeur avec Roues Vide

10-230-41 Étui pour Tubes Vide (garde quatre tubes de 3 pi.)

10-230-3K Étui pour Tube avec Trois Tubes d'Extension de 3 pi.

10-230-40, 10-230-41, 10-230-3K

1/cs

1/cs

1/cs

TUBES DE TENDEUR SUPPLÉMENTAIRES

- Conçu pour les Tendeurs de Roberts à l'exception du Tendeur Super Senior 10-222, ainsi que les autres marques de tendeurs standards

- 10-250** Tube Ajustable à Verrouillage
- 10-230-10** Tube pour Tendeur de 3 pi. en Acier Conçu pour les Tendeurs 10-254 & 10-237
- 10-235-10** Tube pour Tendeur en Aluminium de 3 pi. (non illustré)
- 10-235-05** Tube pour Tendeur en Aluminium de 5 pi. (non illustré)

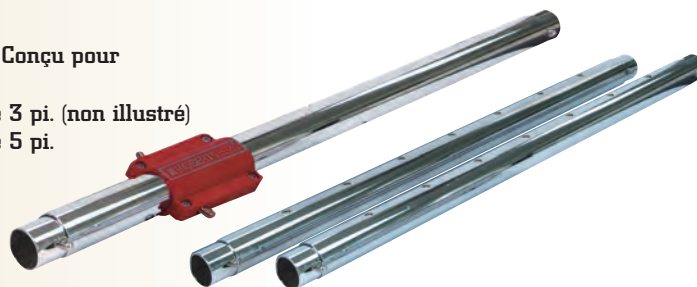

10-250, 10-230-10, 10-235-10, 10-235-05

1/cs 1/cs 1/cs 1/cs

ÉTUI DE TRANSPORT POUR TUBE

- Pour les Tubes de 3 pi. de longueur
- Conçu pour 6 tubes en aluminium ou en acier
- En nylon balistique et rembourrage supplémentaire
- Fermeture éclair, bandoulière et poignée de transport robustes



10-232

3/cs

TÊTE DE PRISE (TÊTE DE COTON)

- Conçu pour utiliser avec les tapis bouclés, tissés et coupés à bas profil

- 10-248** Tête de Prise pour les Tendeurs 10-254 et 10-237
- 10-222-01** Tête de Prise pour le Tendeur Super Senior Power

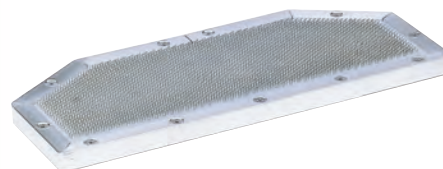

10-248, 10-222-01

1/cs 1/cs

QUEUE POUR TENDEUR À LEVIER

- L'aiguille est conçue pour passer à travers le tapis et sous tapis et pénétrer dans le support de bois pour étirer de façon solide
- Étirer lorsqu'il n'y a pas de mur de soutien
- Outil de précision en acier durci
- Conçu pour les Tendeurs de Roberts à l'exception du Tendeur Super Senior 10-222



10-258

1/cs

SPATULE POUR TAPIS

- Pour placer le tapis derrière les griffes lors d'une installation étirée
- Poignée solide en chêne
- Lame en acier durable à bords biseautés ne s'accroche pas sur les fils de tapis



10-562

10/cs

COUPS DE GENOUX

COUP DE GENOU XL GT2000



- Conception scientifique du pare-choc pour significativement réduire le choc aux genoux
- Tête 28% plus large que les coups de genoux standards fournit une prise supérieure de 33% de plus
- Ajustement à gâchette de 18½ po à 22½ po de longueur
- En d'aluminium coulé épais, avec des parois épaisses pour force maximale
- La rangée supplémentaire de griffes et d'aiguilles offrent une prise supérieure
- Les grandes rainures d'arrêts maintiennent une gamme d'ouverture précise et réduit l'usure
- Manche surélevé facilite le travail conjointement avec un tendeur
- Rainure centrale pour ajuster la tête d'un tendeur
- Cadran précis et facile à utiliser



10-2000GT

3/cs

10-2000GT Coup de Genou XL GT2000
10-2000-09 Pare-choc de Rechange (3 po d'épaisseur) 1/cs

COUP DE GENOU GT



- Réglage facile en un clic: de 18-7/8 po à 24 po de longueur
- Tête plus large, distribution de charge répartie sur une surface plus vaste
- Manche surélevé facilite le travail conjointement avec un tendeur
- Rainure centrale pour ajuster la tête d'un tendeur
- Cadran facile à lire pour le réglage de la profondeur des griffes



10-501

3/cs

10-450-22 Étui de Transport Moulé Optionnel 1/cs
10-412-09 Pare-choc de Rechange (2 po d'épaisseur) 1/cs
10-2000-09 Pare-choc de Rechange (3 po d'épaisseur) 1/cs

COUP DE GENOU DE LUXE



Le Coup de Genou de Luxe Roberts 10-412 est le modèle le plus populaire et le standard de qualité dans l'industrie depuis plus de 25 ans.

- Ajustement à gâchette de 17 po à 21 po de longueur
- En aluminium moulé sous pression, léger et durable
- Poignée striée antidérapante exclusive
- Pare-choc sans couture rembourré de mousse haute densité
- Cadran facile à lire pour le réglage de la profondeur
- Rainure centrale pour ajuster la tête d'un tendeur
- Chaque coup de genou 10-412K est livré avec un étui de transport moulé

10-412-2 Coup de Genou de Luxe (sans étui)
10-412BKK Coup de Genou de Luxe (fini noir avec étui) 3/cs
10-412-22 Étui de Transport Moulé Optionnel 1/cs
10-412-09 Pare-choc de Rechange (2 po d'épaisseur) 1/cs
10-2000-09 Pare-choc de Rechange (3 po d'épaisseur) 1/cs

10-412-2

2/cs

COUP DE GENOU DE LUXE À HAUT PROFIL

Le 10-422BK possède la même durabilité et fiabilité que le 10-412, mais plusieurs caractéristiques importantes ont été ajoutées par l'installateur professionnel.

- Manche surélevé facilite le travail avec un tendeur
- Pare-choc 50% plus épais pour plus de confort aux genoux
- Tête 16% plus large pour meilleure distribution de charge
- La gâchette solide et fiable s'ajuste de 17-1/2 po. à 21-1/2 po.
- Rainure centrale pour ajustement facile de tendeur
- Manche antidérapante gaufrée

10-450-22	Étui de Transport Moulé Optionnel	10/cs
10-412-09	Pare-choc de Rechange (2 po d'épaisseur)	1/cs
10-422-09	Pare-choc de Rechange Épais (3 po d'épaisseur)	1/cs
10-2000-09	Pare-choc de Rechange (3 po d'épaisseur)	1/cs



10-422BK
3/cs

COUP DE GENOU RÉGLABLE

- Idéal pour toutes les installations de tapis - petites ou grandes
- Tiges à verrouillage double pour ajustements de 19 po. à 23 po. de longueur
- Construction robuste en aluminium coulé extra lourd et acier de qualité industrielle
- Manche surélevé facilite le travail avec un tendeur
- Rainure centrale pour ajustement facile de tendeur
- Cadran facile à lire pour le réglage de la profondeur des griffes
- Fini poudré durable

10-450-22	Étui de Transport Moulé Optionnel	10/cs
10-412-09	Pare-choc de Rechange (2 po d'épaisseur)	1/cs
10-2000-09	Pare-choc de Rechange (3 po d'épaisseur)	1/cs



10-410
3/cs

PARE-CHOC DE RECHANGE POUR COUPS DE GENOUX

10-412-09	Pare-choc de Rechange (2 po d'épaisseur)
10-422-09	Pare-choc de Rechange Épais (3 po d'épaisseur)
10-2000-09	Pare-choc de Rechange (3 po d'épaisseur)



10-412-09, 10-422-09, 10-2000-09

1/cs 1/cs 1/cs

ÉTUIS DE TRANSPORT OPTIONNELS POUR COUPS DE GENOUX

10-412-22	Étui de Transport Moulé Optionnel pour le 10-412
10-450-22	Étui de Transport Moulé Optionnel pour le 10-501, le 10-422BK, et le 10-410



10-412-22, 10-450-22

1/cs 1/cs

GRIFFES POUR COUPS DE GENOUX SHARKTEETH

Les lames en acier trempé inoxydable durent 5 fois plus longtemps que les griffes conventionnelles. Les longues aiguilles pénètrent profondément dans tous les types de tapis pour une prise améliorée.

- Conçu pour les coups de genoux installés avec une vis
- Griffes en acier inoxydable durci ne se tordent pas
- Facile à nettoyer
- Un jeu de trois griffes par paquet

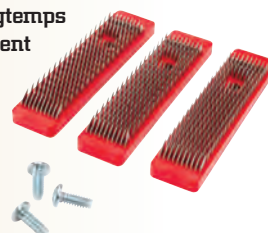

10-245
1/cs

FERS À THERMO-ADHÉRENCE

Le fer à thermo-adhèrence le plus frais sur le marché

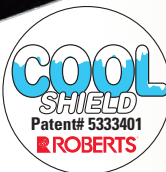

10-482G

3/cs

FER À THERMO-ADHÉRENCE COOL SHIELD®

Le Fer Cool Shield peut fondre la colle sur le ruban thermique de 3 po. de largeur rapidement et facilement tout en conservant l'écran frais. Lorsque la plaque du bas est à sa température maximale de 425 °F, l'écran thermique atteindra une température de seulement 256 °F.

- Le double écran thermique breveté minimise la déformation des fibres de tapis et l'endos de tapis
- Élément chauffant en forme de "S" pour une meilleure rétention et distribution de la chaleur
- Plaque rainurée antiadhésive facilite le nettoyage
- Le profil "Peigné" forme des sillons dans l'adhésif pour créer des joints de tapis plus forts
- Ligne fuyante à profil bas pour le jointement facile
- Le cordon de 9-1/2 pi. ne gêne pas grâce à un ajustement à 3 voies
- Lumière indicateur s'allume lorsque le fer se réchauffe

10-482G Fer à Thermo-Adhèrence Cool Shield (110 V)

10-483G Fer à Thermo-Adhèrence Cool Shield (220 V) 3/cs

La vraie machine performante



10-282, 10-282G-2

3/cs

2/cs

FER DE LUXE À THERMO-ADHÉRENCE

Le Fer à Thermo-Adhèrence le plus vendu dans l'industrie et le premier choix des professionnels dans le monde entier.

- Ligne fuyante à profil bas pour le jointement facile
- Distribution égale de la chaleur
- Le pare-chaleur protège l'endos de tapis au surchauffement
- L'enduit antiadhésif facilite le nettoyage
- Le profil "Peigné" forme des sillons dans l'adhésif pour créer des joints de tapis plus forts
- Le cordon électrique ne gêne pas grâce à un ajustement à 3 voies
- Le manche reste frais et le thermostat frontal est facile à régler
- Valeur thermique approximative de 135°F à 425°F

10-282 Fer à Thermo-Adhèrence de Luxe, Base Plate (110 V)

10-282G-2 Fer à Thermo-Adhèrence de Luxe, Base Rainurée (110 V)

10-283 Fer à Thermo-Adhèrence de Luxe (220 V) 3/cs

Pour ruban de 6 po.



10-286G

3/cs

FER À THERMO-ADHÉRENCE DE 6 PO.

Adhèrence rapide et uniforme même sur les entrées de porte et près des murs.

- Fait sur mesure pour distribution égale de la chaleur
- La poignée galbée spéciale reste toujours frais
- Plaque rainurée antiadhésive facilite le nettoyage
- Le thermostat frontal facilite le réglage de la chaleur
- La plaque à profil bas conique rejoint le tapis à l'arrière du fer avec aise
- Le cordon électrique ne gêne pas grâce à un ajustement à 3 voies
- Valeur thermique approximative de 135°F à 425°F
- 110 V

DISTRIBUTEUR D'ADHÉSIF

- Conçu pour appliquer le scellant à l'endos de tapis
- Bec sur une bouteille en plastique compressible de 8 oz.



10-145

25/cs

ROULEAU POUR JOINTS DE TAPIS BOUCLÉ DE 4 PO.

- Poignée à revêtement souple inclinée pour une meilleure force de levier
- Spécialement conçu pour le tapis bouclé et tapis berbère
- Les roues en étoiles augmentent le transfert de chaleur sur l'endos du tapis assurant des joints plus robustes
- Excellent pour accrocher les tapis sur les plombs à picot



10-169
3/cs

ROULEAU POUR JOINTS DE TAPIS

- Spécialement conçu pour le tapis bouclé
- La tête large élimine l'affaissement des joints de tapis
- Poignée moulée sous pression légère et durable
- Manche stationnaire pour améliorer le transfert de l'adhésif à l'endos du tapis



10-105
6/cs



10-100
3/cs

ROULEAU POUR JOINTS DE TAPIS DE LUXE DE 4½ PO.

- Spécialement conçu pour le tapis bouclé
- Apparence des joints professionnelle même avec les tapis les plus exigeants
- Léger avec manche antidérapant minimise la fatigue
- Les rouleaux extra larges de 4-1/2 po. désaxés réduisent le dépassement des joints et maximise la pénétration de l'adhésif pour accomplir des coutures plus robustes et durables



10-101
4/cs

TRACTEUR POUR TAPIS DE 3 PO.

- Termine de façon professionnelle les coutures de tapis les plus exigeantes
- Les trois rouleaux zingués de 3 po. réduisent le dépassement des joints et maximise la pénétration de l'adhésif pour accomplir des coutures plus robustes et durables
- Manche en bois confortable minimise la fatigue



10-098
10/cs

ROULEAU POUR JOINTS DE MOQUETTE DE 4 PO.

- Poignée à revêtement souple inclinée pour une meilleure force de levier
- Rouleau lisse force l'endos de tapis dans le ruban adhésif sans effiler les bouts
- Spécialement conçu pour les tapis coupés, les saxonies et les joints en vinyle



10-170
3/cs

ROULEAU À ROUES ENTIÈRES POUR JOINTS DE TAPIS DE 3½ PO.

- Rouleau lisse est conçu spécifiquement pour les coutures de tapis coupés et les saxonies
- Réduit les marques et déformation du tapis grâce au rouleau en nylon solide
- Cadre en acier robuste
- Manche spécialement conçu pour une force de levier maximale



10-106-3
3/cs

ROULEAU LISSE DE LUXE POUR JOINTS DE TAPIS DE 4½ PO.

- Termine de façon professionnelle les coutures de tapis et réduit les marques sur les tapis à poils courts de type velours
- Manche confortable plastifiée. Travailler plus longtemps avec moins de fatigue
- Les rouleaux extra large de 4-1/2 po. s'étendent au-delà des rubans adhésifs réduisant le dépassement des joints et la déformation
- Pour l'emploi avec la tuile de vinyle et les feuilles de vinyle de composition



10-102
4/cs

TAILLES TAPIS & COUTEAUX

Voir la vidéo sur le site: robertsconsolidated.com



10-621GT

3/cs

- Peut couper, tailler, fixer et insérer le tapis en une seule étape
- Guide ajustable pour couper facilement peut importe l'épaisseur du tapis
- Système de rouleau insère le tapis entre les griffes pour tapis et le mur
- Rouleaux en étoiles de 2 po. accrochent le tapis aux griffes
- Utiliser avec un coup de genou ou un tendeur pour une installation plus rapide

Lames de rechanges: 10-388, 10-444*

TAILLE TAPIS ONE-STEP GT



10-616-2

2/cs

- Pour tailler le tapis proprement près des murs et sous les coups-de-pieds
- Manche pliable à 5 positions se déplace facilement dans les coins difficiles à atteindre
- Ajustement positive et rapide soit verticale ou horizontale
- Guide en acier inoxydable durci et manche antidérapant en caoutchouc
- 20 lames robustes rainurées incluses

10-906 Adaptateur Taille Tapis 4/cs

Lames de rechanges: 10-388, 10-444*

TAILLE TAPIS CONVENTIONNEL GT



10-905

3/cs

Le Taille de Revêtement de Mur Polyvalent et non seulement conçu pour la coupe de tapis, mais peut aussi être utilisé pour tailler les feuilles de vinyle de composition, les carreaux de tapis et les tapis à endos coussinés.

- Taille proprement sans marquer les murs
- Utiliser les lames à crochet pour tailler les carreaux de tapis
- Utiliser les lames rainurées pour le tapis et les feuilles de vinyle de composition
- La housse antifriction à fixation rapide pour glisser sur les feuilles de vinyle de composition
- Entièrement réglable pour les différentes épaisseurs de revêtements
- Structure en acier inoxydable

Lames de rechanges: 10-440, 10-436, 10-438*

TAILLE DE REVÊTEMENT DE MUR POLYVALENT

15 lames robustes rainurées incluses



10-152-3

3/cs

10-152GT

6/cs



CISEAU POUR TAPIS BOUCLÉ

- Tailler la plupart des tapis bouclés peu importe leurs épaisseurs
- Composé de deux lames, droite et gauche, pour couper à ras
- Dispositif de blocage directe afin de verrouiller la lame à la position voulue
- Ouverture de gorge s'ajuste automatiquement aux différentes épaisseurs de tapis
- Structure en acier inoxydable durable et robuste

Lames de rechanges: 10-436, 10-438*

15 lames robustes rainurées incluses



10-146-3

3/cs

10-146GT

6/cs



CISEAU POUR TAPIS À ENDOS COUSSINÉ

- Ajustement de la profondeur de coupe conçu pour couper toutes les épaisseurs de tapis à endos coussiné et conventionnels
- Muni de deux lames verrouillables pour coupes précises
- Le système de fermeture à pression directe permet de maintenir la lame en position
- Structure en acier inoxydable durable et robuste

Lames de rechanges: 10-436, 10-438*

*Veuillez consulter la page 33 pour la gamme complète de lames de rechanges.

CISEAU POUR TAPIS À ENDOS COUSSINÉ AVEC LOCALISATEUR DE RANGÉE

- Muni des mêmes caractéristiques que le 10-146-3 avec un localisateur de rangée incorporée
- Une seule opération - couteau et localisateur de rangée combinés
- 15 lames robustes rainurées incluses

Lames de rechanges: 10-436, 10-438*



10-147

3/cs

CISEAU POUR TAPIS BOUCLÉ

- Le mécanisme unicentrique garde les lames rainurées et les lames standards en place
- Outil à double usage supérieur - Utilisez la lame rainurée pour couper le dessus du tapis, et la lame pour taille tapis pour couper le bas
- La lame inclinée à 50° permet de couper proprement et avec précision
- Muni d'une lame de rechange à dégagement rapide
- Nez extra long afin de séparer les fibres de tapis
- Accepte toutes les lames standards

Lames de rechanges: 10-388, 10-436, 10-438



10-154-3

3/cs

LOCALISATEUR DE RANGÉE

- Utiliser pour séparer les rangées de fibre de tapis. N'abîmera pas les fibres de tapis
- Bout arrondi pour les tapis coupés, bout carré pour les tapis bouclés
- Manche striée antidérapante



10-517

6/cs

PALETTE DE RENTRÉE DE TAPIS EZ TUK

- Outil léger en nylon ne laisse pas de marques et n'abîme pas les murs
- Utiliser sans aucune inquiétude autour des toilettes et la céramique
- Bout carré conçu pour rentrer le tapis dans les coins du mur
- Bout arrondi conçu pour les marches d'escaliers
- Lame de 3-1/2 po. de largeur



10-522-4

4/cs

OUTIL POUR MARCHES D'ESCALIER

- Conçu pour pousser et rentrer le tapis dans l'entrebaillement des marches
- Lame robuste pour plier le tapis le long des murs
- Fabriqué d'acier chromé forgé



10-520 Outil pour Marches d'Escalier de 2-3/4 po.

10-521 Outil pour Marches d'Escalier Extra Large 3-1/2 po.



- Nouveau bord biseauté
- Poignée ergonomique souple, résistante aux vibrations

10-521

3/cs

10-520

12/cs

ALÈNE DE 4 PO. 10-135 / ALÈNE RECOURBÉE 10-136

- Plus d'une centaine d'emplois pour ces outils. Le 10-136 est conçu pour insérer le tapis dans les plinthes ainsi que le travail avec le tissu d'ameublement. La poignée rembourrée le rend plus confortable à utiliser.
- Tige meulée en acier trempé. La tige du 10-136 est recourbée en angle de 30°



10-135, 10-136

6/cs 6/cs

*Veuillez consulter la page 33 pour la gamme complète de lames de rechanges.

SCIES POUR JAMBAGE

Force
de levier
maximale



10-55

6/cs

SCIE DE JAMBAGE DE 6 PO. LONG NECK

- Extension de la queue pour une force de levier maximale contre le torque
- Moteur puissant de 1050 Watt de qualité industrielle, 120 V
- Conception brevetée coupe complètement les angles intérieurs dans les moulures jusqu'à 1/2 po. d'épaisseur
- Guide de profondeur de coupe réglable empêche de couper le plâtre ou le mur en taillant les plinthes
- Gâchette de démarrage facilement accessible pour un meilleur contrôle
- Réglage vertical de précision d'affleurage à 1-1/16 po.
- Peut couper les portes sans les enlever jusqu'à une épaisseur de 1-3/4 cm
- Lame en carbure de 6-3/16 po. avec 36 dents et lame de maçonnerie incluses
- Étui moulé sous pression inclus

10-47-2 Lame en Carbure de 6-3/16 po. à 36 Dents 2/cs

10-47-6 Lame en Carbure de 6-3/16 po. à 20 Dents 6/cs

10-55-24 Lame de Maçonnerie 1/cs

SCIE DE JAMBAGE DE 6 PO. SUPER SIX

Qualité
professionnelle



10-46

1/cs

- Guide de profondeur de coupe réglable empêche de couper le plâtre ou le mur en taillant les plinthes
- Moteur puissant de 900 Watt de qualité industrielle, roulements à billes et à aiguilles, 120 V
- Conception brevetée coupe complètement les angles intérieurs dans les moulures jusqu'à 1/2 po. d'épaisseur
- Relier à la terre en forme de spirale pour un fonctionnement silencieux et en douceur
- Réglage vertical de précision d'affleurage à 1-1/16 po.
- Peut couper les portes sans les enlever jusqu'à une épaisseur de 1-3/4 cm
- Lame en carbure de 6-3/16 po. avec 36 dents incluse
- Étui moulé sous pression inclus

10-47-2 Lame en Carbure de 6-3/16 po. à 36 Dents 2/cs

10-47-6 Lame en Carbure de 6-3/16 po. à 20 Dents 6/cs

LAMES DE RECHANGE

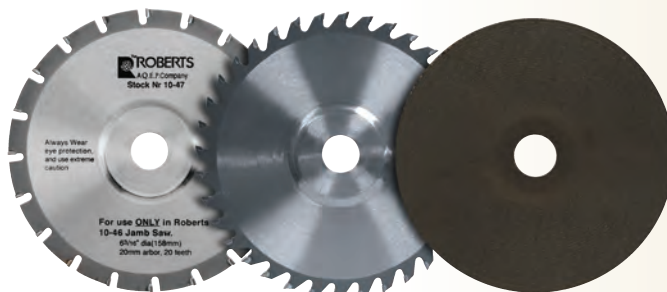

10-47-6 Lames en carbure durables avec 20 dents anti-écaillantes, ne s'attrapent pas sur les clous cachés

10-47-2 Lame en carbure avec 36 dents coupe facilement les bois durs. Coupe les poteaux d' huisserie, les plinthes et le long des murs

10-55-24 Lame de maçonnerie durable coupe facilement à travers les briques et les blocs en ciment

10-47-6, 10-47-2, 10-55-24

6/cs

2/cs

1/cs

1-866-435-8665

CISEAUX POUR TAPIS DE 10 PO.

- Fabriqué en Allemagne. Construction en acier de carbone de haute qualité
- Lames meulées avec grande précision
- Lames tranchantes et durables
- S'adapte aux grandes mains confortablement. Ouvertures pour les doigts extra large et recouvert de vinyle rembourré
- Lame s'aiguise facilement sur une pierre à aiguisage
- Finition en acier brillant



10-123

6/cs

CISEAUX COURBÉS POUR TAPIS DE 8 PO.



Vue de profil

- Fabriqué en Allemagne. Construction en acier de carbone de haute qualité
- Manche désaxé afin d'éviter l'effilochage
- Ouvertures pour les doigts recouvertes de vinyle rembourrées
- Lames meulées avec grande précision
- Finition en acier brillant



10-121

6/cs

CISEAUX POUR TAPIS À BEC DE CANARD DE 6 PO.



Vue de profil

- Fabriqué en Allemagne. Construction en acier de carbone de haute qualité
- Manche désaxé et lame spéciale afin d'éviter l'effilochage et les déchirures du tapis
- Ouvertures pour les doigts recouvertes de vinyle rembourrées
- Lames meulées avec grande précision
- Finition en acier brillant



10-585

6/cs

CISEAUX POUR TAPIS À BEC DE CANARD DE 8 PO.



Vue de profil

- Fabriqué en Allemagne. Construction en acier de carbone haute qualité
- Manche désaxé et lame spéciale afin d'éviter l'effilochage et les déchirures du tapis
- Ouvertures pour les doigts recouvertes de vinyle rembourrées
- Lames meulées avec grande précision
- Finition en acier brillant



10-586-3

3/cs



reddot design award

Le sceau de qualité pour une conception supérieure. Ce prix est décerné annuellement aux produits de conception innovatrices et sophistiquées par un jury d'experts international.



Voir la vidéo sur le site: robertsconsolidated.com

- Grand rouleau breveté glisse au-dessus des matériaux rugueux tel que les bardeaux de toiture, le tapis, les feuilles de revêtements de sol souples, le linoléum et d'autres matériaux
- Grand manche - Queue allongée protège les doigts et offre une meilleur prise
- Renforcé d'acier aux endroits d'usure
- Ouverture à Bouton Poussoir - Changement et entreposage de lame facile et rapide
- Le Compartiment peut entreposer 10 lames (lames non-incluses)
- Conçu pour lames utilitaires standards ou lames à crochet avec 2 ou 3 encoches

10-208C Gaine pour Couteau Universel Roll-O

10-208-3

3/cs

COUTEAU UNIVERSEL *ROLL-O*



Le rouleau glisse au-dessus des matériaux rugueux



10-208C

3/cs

COUTEAU UNIVERSEL PROFESSIONNEL À LAME FIXE



- Couteau léger et robuste coupe tous types de revêtements de sol souples, y compris le tapis, sous tapis, linoléum et les feuilles de vinyle
- Le manche à ouverture facile avec vis de verrouillage rend le changement de lame plus pratique
- Manche strié antidérapant
- Conçu pour les lames de rechange standard avec 1, 2 ou 3 encoches
- Lames de rechange standards ou robustes entreposer dans le manche
- Trois lames incluses

Lames de rechanges: 10-434, 10-388, 10-444*

10-920-6

6/cs

COUTEAU UNIVERSEL *BIG FATSO*



- Coupe le vinyle, le linoléum, les feuilles de vinyle et le tapis
- Construit d'aluminium moulé
- Tête désaxée pour un angle de coupe précis et plus d'espace pour la main
- Grand manche galbé pour plus de confort
- Dévissez le bout du manche articulé pour remplacer les lames facilement
- S'adapte à la plupart des lames standards grâce aux deux ou trois encoches de positionnement situées sur le couteau
- Lames de rechange standards, robustes ou à crochet entreposer dans le manche
- Trois lames incluses

Lames de rechanges: 10-434, 10-440*

10-218

12/cs

*Veuillez consulter la page 33 pour la gamme complète de lames de rechanges.

COUTEAU POUR TAPIS PROFESSIONNEL

- Le bouton d'arrêt spécial fournit sécurité et permet de couper avec plus de pression
- Bouton poussoir facile à ouvrir pour un changement aisé de la lame
- Poignée moletée assure une prise ferme
- 3 lames rainurées incluses



Bouton poussoir pour changer les lames



Utilise les lames de rechanges: 10-436, 10-438*

10-252

6/cs

COUTEAU À LAME DE RASOIR POUR TAPIS

- Volet de sécurité afin de garder la lame fermement en position
- Facile à ouvrir, le bouton à anse permet un changement aisé de la lame
- Manche strié antidérapant
- Fabriqué d'aluminium robuste moulé sous pression léger et précis
- Lames de rechange robustes entreposer dans le manche, 3 lames incluses

Utilise les lames de rechanges: 10-436, 10-438*



10-215

6/cs

COUTEAU À LAME RAINURÉE POUR TAPIS

- Poignée profilée pour couper avec précision
- Protège-lame
- Compartiment pour lames supplémentaires
- 2 lames rainurées incluses

Utilise les lames de rechanges: 10-436, 10-438*



10-253

12/cs

COUTEAU COUPE & INSÈRE TAPIS

- Couteau breveté et conception unique à double fonction, un côté coupe le tapis et l'autre côté insère le tapis dans les baguettes de griffes
- Équipé d'un bouton à anse facile à ouvrir, et d'un protège-lame
- Manche strié antidérapant
- Fabriqué d'aluminium robuste moulé sous pression léger et précis
- Entreposer jusqu'à 10 lames rainurées robustes dans le manche, 3 lames incluses

Utilise les lames de rechanges: 10-436, 10-438*



10-220

6/cs

COUTEAU POUR LINOLÉUM

- Coupe le linoléum et les feuilles en vinyle
- Lame en acier de carbone de haute calibre
- Pour couper de façon égale et précise
- Manche ergonomique souple et confortable avec un trou pour l'accrocher
- Lame à deux côtés tranchants fournira des années de coupes parfaites



10-931

12/cs

GRATTOIR POUR PLANCHER CONVERTIBLE ROBUSTE DE 6 PO.



- Grattoir robuste et fiable se transforme facilement en un grattoir à emploi debout en ajoutant un tube de tendeur (non inclus)
- Système de "Verrouillage automatique" s'ajuste à 360° dans n'importe quelle position
- Poignée moulé et confortable maximise la force de poussée et aide à conserver l'énergie
- Lame en acier trempé de 6 po. incluse, tête robuste en fonte d'aluminium et mécanisme de verrouillage en acier trempé
- Ajouter des tubes de tendeur de 3 pi. pour atteindre la longueur désirée

10-195-01 Lame de Rechange en Acier Trempé de 6 po. 1/cs
10-230-10 Tube de Tendeur de 3 pi. en Acier 1/cs

10-195

1/cs

GRATTOIR POUR PLANCHER ROBUSTE DE 4 PO.



- Enlève efficacement les carreaux, l'adhésif, le tapis et d'autres revêtements de sol
- Structure légère en aluminium robuste
- Manche de 17 po. de longueur
- Lame à double face en acier trempé de 4 po. incluse
- Utilise la Lame de Grattoir à Double Face de 4 po. 10-455

10-455 Lame de Rechange à Double Face de 4 po. 12/cs

10-196

6/cs

GRATTOIRS POUR PLANCHER ET MUR



- Tête inclinée offre un rasage propre, idéal pour gratter les planchers, murs et papier peint
- Trois vis de verrouillage pour une prise maximale et poignée flexible en vinyle anti-fatigue

10-194 Grattoir de Plancher/Mur de 4 po. - Manche de 12 po.

10-294 Grattoir de Plancher/Mur de 4 po. - Manche de 18 po.

10-442 Lame de Rechange pour Grattoir de 4 po. (10 pces) 10/cs

10-457 Lame de Rechange pour Grattoir de 4 po. (100 pces) 10/cs

10-194, 10-294

10/cs

10/cs

GRATTOIR À EMPLOI DEBOUT

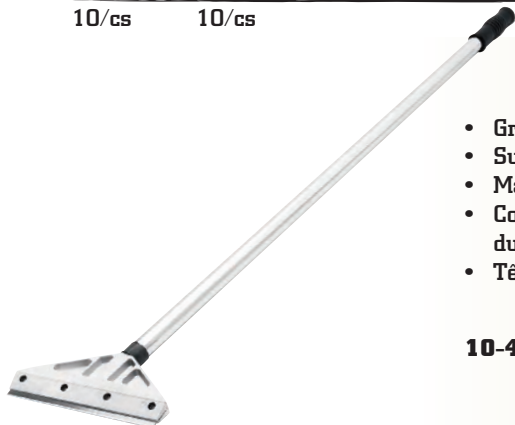

- Grattoir professionnel à emploi debout
- Support en acier moulé dans la tête et manche en acier soudé
- Manche coussiné de luxe s'ajuste de 3 à 6 pi
- Construction robuste, lame en acier trempé de 8 po. et verrouillage du manche
- Tête inclinée à 15°

10-458 Lame de Rechange pour Grattoir de 8 po. (10 pces) 10/cs

10-296

6/cs

*Veuillez consulter la page 33 pour la gamme complète de lames de rechanges.

OUTIL POUR CHARNIÈRES DE PORTE

- Plastique à résistance élevée aux chocs protège les portes et les moulures
- Tige nickelée en acier trempé ressort l'axe de charnière de porte de sa plaque



10-519

12/cs

MARTEAU ARRACHE DE 20 OZ.

- Construction robuste, en hickory de haute qualité
- Pincés longues et droites conçu pour arracher les vieilles baguettes de griffes pour tapis
- Tête de 20 oz.
- Manche taillé pour maximiser la force de frappe tout en amortissant les chocs
- Manche de 13-1/2 po. de longueur



10-114

4/cs

TIRE-TAPIS

- Conception unique pour une force d'arrachage maximale
- Mâchoire striée fournit une prise de tapis ferme. Idéal pour enlever le tapis
- Grand manche confortable
- En aluminium moulé sous pression



10-10

2/cs

CROCHET TIRE-PLINTHES

- Angle idéal pour un effet de levier optimal pour enlever les plinthes et moulures
- Fente à clou biseautée plus profonde retire facilement les clous
- Construit en acier à haute teneur en carbone revêtu de nickel brillant
- Fentes biseautées profondes améliorées pour l'enlèvement facile des clous
- Manche de 10-1/2 po. de longueur

10-510-3 Crochet Tire-plinthes

10-512B Crochet Tire-plinthes (En gros, 36 pces par caisse) 36/cs



10-510-3

3/cs

AGRAFEUSE ÉLECTRIQUE PROFESSIONNELLE



10-600

1/cs

- Solénoïde puissant de 15 ampères pour enfoncer les agrafes plus profondément, 120V
- Tête à profil bas de 6-3/4 po. pour les endroits difficiles d'accès, surtout les marches d'escaliers
- Cordon électrique de calibre 14, de 12 pi. de longueur, offre une puissance maximale et fournit une liberté de mouvement sans rallonges électriques
- Mécanisme de déchargement durci conçu pour les agrafes de 3/16 po. avec couronne de calibre 20
- Mécanisme de déclenchement du magasin avec bouton pour l'alimentation rapide de l'agrafeuse (capacité de 85 agrafes)
- Manche ergonomique anti-dérapante en caoutchouc pour le confort et le contrôle
- Étui en plastique moulé sous pression inclus
- Accepte les agrafes bombées #5418-D Duo-Fast® et d'autres marques de qualité de 9/16 po. de longueur

PISTOLET-AGRAFEUR À PERCUSSION ROBUSTE



10-110-3

3/cs

- Conçu pour le sous-tapis, l'isolation, le bardeau et plus
- Pistolet-agrafeur robuste fabriqué avec précision
- Manche long et tête lourde pour un transfert d'agrafe parfait
- Enfonce les agrafes de 5/16 po. à 9/16 po. de longueur
- Capacité d'agrafes - deux rangées pleines
- Manche anti-dérapante en caoutchouc confortable
- Accepte les agrafes de série 7500 Duo-Fast® et d'autres marques de qualité de 5/16 po., 3/8 po., 1/2 po. et 9/16 po. de longueur

PISTOLET-AGRAFEUR



10-109

6/cs

- Équilibre parfait, en acier estampé durable, poignée confortable en vinyle et chargement arrière facile
- Accepte les agrafes de 3/8 po.
- Capacité de 160 agrafes

30-210 Agrafes bombées de 3/8 po. 5000/boîte 20/cs

30-110 Agrafes à Arête Centrale de 3/8 po. 5000/boîte 20/cs

PIERRE À AIGUISAGE - LAMINÉ DOUBLE

- Aiguise les couteaux et les ciseaux à grande vitesse
- Grand manche confortable anti-dérapant
- Deux pierres: grenaille fin d'un côté, grenaille moyen de l'autre
- Longueur de la pierre: 10-1/4 po. - Longueur totale: 14-7/8 po.



10-756

10/cs

PIERRE À AIGUISAGE

- Offre un bord tranchant comme un rasoir en quelques secondes
- Aiguise les couteaux et les ciseaux
- Pierre de 10 po. de longueur, grenaille 180



10-131

12/cs

AIGUISOIR À COUTEAU

- Extrémité d'affûtage en carbure
- Rétablit le fini tranchant
- Format de poche
- Manche et couvercle en vinyle
- Longueur de 4 po.



10-133

10/cs

ÉTUI POUR OUTIL DE LUXE GRIP POUCH

- Tient les outils fermement en place grâce à l'insertion en cuir spécial qui s'agrippe aux outils
- 100% cuir de qualité professionnelle et couture double
- Fente pour ceinture
- 7-1/2 po. x 4-1/2 po. x 3/4 po.



10-260

12/cs

ÉTUI POUR OUTIL EN CUIR

- 100% cuir robuste avec couture double
- Idéal pour transporter les couteaux et d'autres outils
- Fente pour ceinture
- 7-1/2 po. x 4-1/2 po. x 3/4 po.



10-261

12/cs

BOÎTE À OUTILS EN ACIER DE 24 PO.

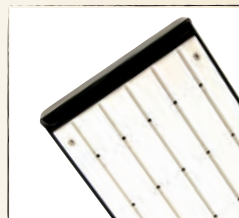

Plaque de Jointoiment



Compartment pour Agrafes

- Construction durable en acier
- Charnière durable pleine longueur style piano
- Poignées latérales solides et poignée sur couvercle souple et durable pour facilité le déplacement
- Plaque de jointoiment ventilé en nylon monté sous le plateau sert comme poids lors du jointoiment
- Le plateau offre un compartiment supplémentaire pour les boîtes d'agrafes et de clous
- 3 loquets en acier durci assure une fermeture solide et accepte les cadenas afin de garder vos outils en sécurité
- Couche de laque noire cuite
- L: 24 po., H: 9-3/4 po., P: 8-3/4 po.

10-161

1/cs

TROUSSE D'OUTILS POUR INSTALLATION DE TAPIS



Outils inclus:

- 10-161 Boîte à Outils en Acier de 24 po.
- 10-169 Rouleau pour Couture de Tapis à Tissu Bouclé
- 10-108 Cisailles Professionnelles pour Griffes de Tapis de 2 po.
- 10-110-3 Pistolet-agrafeur à Percussion Robuste
- 10-114 Marteau de Démolition de 567 g
- 10-146GT Ciseau pour Moquette à Endos Coussiné
- 10-151 Marteau Cloueur
- 10-152GT Ciseau pour Moquette à Tissu Bouclé
- 10-215 Couteau Lame de Rasoir pour Tapis
- 10-261 Étui pour Outils en Cuir
- 10-303S Cordeau à Craie Thrifline
- 10-321 Craie Blanche - 8 oz.
- 10-412-2 Coup de Genou de Luxe
- 10-510-3 Crochet Tire-Plinthes
- 10-521 Outil Pour Marches d'Escalier Extra Large 3-1/2 po.
- 10-522-4 Plaquette de Rentrée de Tapis EZ Tuk
- 10-586-3 Ciseaux à Bec de Canard
- 10-616-2 Taille Tapis Conventionnel
- 10-920-6 Couteau Universel Professionnel à Lame Fixe
- 10-931 Couteau pour Linoléum
- 10-140 Ruban à Mesurer de 30 pi.
- 10-517 Localisateur de Rangée
- 61613 Maillet en Caoutchouc

10-750 Trousse d'Outils pour Installation de Tapis

10-750

1/cs

PISTOLET À COLLE DE LUXE

- 100 Watts à 400°F
- Marche deux fois plus vite que les pistolets à colle conventionnels
- Réchauffeur semi-conducteurs à double alimentation se réchauffe en 3 minutes
- Peut expulser jusqu'à 2 livres de colle par heure
- Conçu pour les applications aux endroits difficiles à atteindre grâce à sa tête extra longue
- Gâchette à ressort élimine le blocage de colle et le risque d'endommager le pistolet



10-800

1/cs

PISTOLET À COLLE

- Réchauffeur à semi-conducteurs se réchauffe en 3 minutes
- Application fluide grâce à son bec applicateur traité de silicone
- Peut expulser jusqu'à 1 livre de colle par heure
- Gâchette à pression constante spécialement conçu élimine le blocage de colle et le risque d'endommager le pistolet
- 40 Watts à 380°F
- 6 bâtonnets de colle inclus (4 po. de longueur et 1/2 po. de diamètre)



10-700

6/cs

BÂTONNETS DE COLLE

- Conçu pour la plupart des tapis et les revêtements de vinyle en feuilles à l'exclusion d'endos de vinyle
- Bâtonnets de colle translucides = réparations invisibles
- Diamètre de 1/2 po. convient pour la plupart des pistolets à colle

10-801 Bâtonnets de Colle 10 po., emballage vrac de 25 livres (380 bâtonnets par boîte)

10-802 Bâtonnets de Colle 10 po. (12 bâtonnets/boîte)

10-701 Bâtonnets de Colle 4 po. (30 bâtonnets/boîte)

10-701B Bâtonnets de Colle 4 po. (30 bâtonnets/boîte)



10-801, 10-802, 10-701, 10-701B

1/cs

24/cs

24/cs

48/cs

PISTOLETS THERMIQUES SANS FLAMME

- Pour plier et ramollir les carreaux de vinyle, les laminés de plastique, le linoléum, la plinthe de vinyle et le moulure de vinyle
- Circulation d'air supérieur
- Chaleur instantanée et protection d'interrupteur
- Réglage de température variable de 200°F-750°F ou 600°F-900°F
- En LEXAN® léger et durable
- Support en LEXAN® robuste inclus

10-189 Pistolet Thermique Sans Flamme de 200°- 750°

10-190 Pistolet Thermique Sans Flamme de 600°- 900°



10-189, 10-190

1/cs

1/cs

CRAIE ET CORDONS À CRAIE

- Formule spéciale anti caillot

10-303S Cordon à Craie

10-321 Craie Blanche, 8 oz.

10-331 Craie Blanche, 5 livres

10-323 Craie Bleue, 8 oz.



10-303S, 10-321, 10-331, 10-323

12/cs

48/cs

4/cs

48/cs



10710

6/cs

CISAILLES POLYVALENTES

- Coupe facilement les bordures pour carreaux, les tuyaux en PVC, les quarts-de-rond, les plombs à picots et d'autres matériaux légers
- Guide de coupe onglets attaché pour accomplir des coupes en biais précises
- Guide pré-entaillé à 45°, 60°, 75°, 90°, 105° et 120°



10-108

3/cs

CISAILLES PROFESSIONNELLES POUR GRIFFES DE TAPIS DE 2 PO.

- Mâchoires longues pour couper les griffes de tapis architecturaux
- Force de coupe puissante - Force de levier 8 pour 1
- En acier forgé robuste
- Entreposage des lames dans le manche

*Lames de rechanges: 10-439**



10-274

6/cs

CISAILLES DE 10 PO. TYPE AVIATION

- Force de levier puissante
- Lames séparés afin de saisir le métal
- Conçu pour les coupes droites, pour encocher et pour recourber le métal
- Poignées confortables recouvertes de vinyle



10-140

12/cs

RUBAN À MESURER DE 30 PI.

- Lame en acier enrobé d'acrylique de 30 pi. x 1 po.
- Carter robuste en caoutchouc rouge
- Couleurs brillantes afin de mieux visualiser les chiffres
- Ressort de retour robuste, verrouillage avec le pouce
- Attache pour ceinture en acier



10-138

10/cs

RUBAN À MESURER DE 100 PI. EN FIBRE DE VERRE

- Ruban de 100 pi. renforcé de fibre de verre, crochet en acier
- Manivelle pliant et rétractable
- Ruban qui résiste l'étirement; plaqué afin de résister à l'abrasion; est non conductrice
- Carter robuste en ABS avec poignée en caoutchouc

BROSSE DE TAPIS



Tête extra large (12 po.) pour couvrir rapidement les grandes surfaces

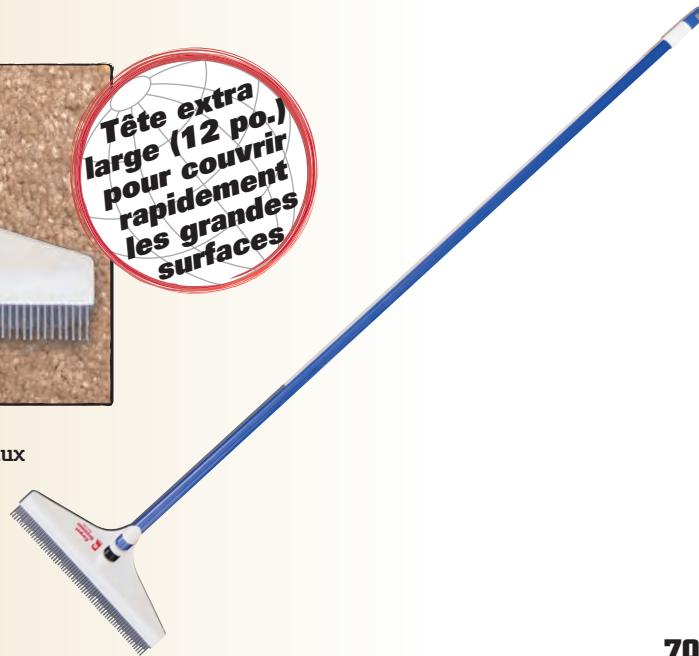

- Soulève la saleté et les poils d'animaux
- Revitalise les tapis rapidement, sans passer l'aspirateur
- Ravive les tapis
- Enlève les marques d'aspirateur

70-125

8/cs

GENOUILÈRES - COQUE RIGIDE

- Coque en plastique rigide afin de glisser aisément sur les revêtements de sol souples
- Tissu en nylon rembourré de mousse
- Courroies ajustables de Velcro®



79023

12/cs

GENOUILÈRES QUIK-CAP

- 2 genouillères en 1
- Coque en plastique afin de glisser aisément sur le tapis
- Enlever la coque sur les surfaces dures tel que le carreau, le bois et le vinyle pour ne pas glisser et ne pas marquer la surface
- La mousse gel injecté d'air avec agents anti-compression offrent un confort d'utilisation accrue



Brutus®

mousse GEL injecté d'air



79632

6/cs

GENOUILÈRES DOUBLE CONFORT

- Coussins gel non liquides pour grand confort de travail
- Courroies ajustables de Velcro® pratique
- Mousse de néoprène lavable anti-transpiration épouse les contours du genou
- Enduction protectrice de polyuréthane renforcée, double couture
- Boîte-présentoir incluse



79025

6/cs



10-151

6/cs

BARRE ENFONCEMENT MAGNÉTIQUE

- Outil durable fabriqué d'acier de charbon forgé à froid
- Tête magnétique afin de retenir les clous. Facilite le début de trou
- Rend les tâches difficiles faciles. Conception unique pour accéder les endroits difficiles à atteindre: sous les calorifères, près des fenêtres, sous les coups de pieds et près des objets fragiles
- Manche souple et anti-dérapant
- Longueur de 12-3/8 po.



10-980

6/cs

PISTOLET À COLLE

- Construction en acier
- Modèle avec tige poussoir
- Pour des cartouches de 30 oz.



10-981-25

25/cs

BUSE POUR PISTOLET À COLLE "SNOZZLE"

- Design exclusif pour étaler 11 rangées d'adhésif
- Permet de répandre la colle à plat pour une meilleure adhésion
- Convient pour les pistolets à colle standard à bout ouvert
- Conçu pour les cartouches de 11 oz. et 30 oz.



10-279

12/cs

TAILLEUR POUR PLINTHES

- Conçu pour tailler l'endos de la plinthe de vinyle et de caoutchouc afin de plier le matériel autour des coins
- Lame de 5/32 po. de largeur réglable pour la profondeur et aiguisable



10-1600

1/cs

TAILLE BAGUETTE DE SOUDURE MOZART

- N'endommage pas les revêtements de sol, en une seule main
- Principe de coupe unique: le bas de la lame se pose contre le plancher et permet de couper la baguette au niveau le plus élevé du revêtement de sol
- Pas besoin d'aiguiser - lames interchangeable économiques de qualité industrielle incluses
- Crochet espaceur pivotant MOZART inclus, élimine le besoin de plaque de guidage

10-1600 Taille Baguette de Soudure Mozart 1/cs

10-8678 Lames pour Taille Baguette (paquet de 5) 10/cs

10-8679 Crochet Espaceur Mozart 0.5mm (1 guide sur blister) 10/cs

10-8700 Crochet Espaceur Mozart 0.7mm (1 guide sur blister) 10/cs

10-041 Accessoires de Fixation (1 vis avec 3 rondelles de ressort) 10/cs



TROUSSE POUR TOILETTE - JOINT D'ÉTANCHÉITÉ DE CIRE ET BOULONS



38221, 38220

6/cs

12/cs

- Joint d'étanchéité de cire avec bride en plastique
- Pour les installations en fonte, plastique et cuivre de 3 ou 4 po.

38221 Joint d'Étanchéité de Cire (boulons non compris)

38220 Trousse de Boulons (boulons en plaqué Laiton de 1/4 po. x 2-1/4 po. avec rondelles et écrous)

POIGNÉE REMBOURRÉE "ACTION GRIP"

Série Professionnelle

- Poignée profilée avec Prise Action
- Lame supérieure en acier ressort lustré pour la flexibilité parfaite
- Fonte d'aluminium durable
- 9 rivets soudés et de niveau
- Lame de truelle de 4-1/2 po. x 11 po. et de 4-1/2 po. x 16 po.



Lames de 11 po.

- 10-823** 1/16 po. x 1/16 po. x 1/16 po. (Carré), angle de 10° 12/cs
10-829 1/16 po. x 1/32 po. x 1/32 po. (U), angle de 10° 12/cs
10-833 3/32 po. x 3/32 po. x 3/32 po. (Bout Plat V), angle de 10° 12/cs
10-834 1/8 po. x 1/8 po. x 1/16 po. (Bout Plat V) 12/cs

Lames de 16 po.

- 10-847** Truelle de Finition 12/cs

Encoches Carrées

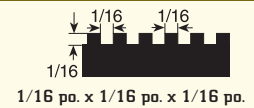

10-823 10125
10-810

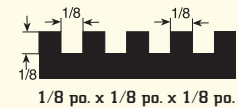

49732 10123-12

Encoches en U

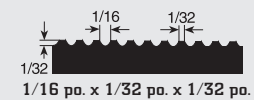

10-829 10-816

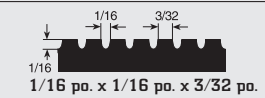

49736 10121-12

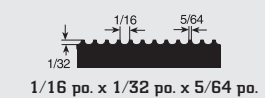

49738 10122

POIGNÉE EN BOIS FORME "DOS DE CHAMEAU"

Série Contracteur

- Poignée profilée en bois
- Lame supérieure en acier ressort lustré pour la flexibilité parfaite
- Fonte d'aluminium durable
- 9 rivets soudés et de niveau
- Lame de truelle de 4-1/2 po. x 11 po. et de 4-1/2 po. x 16 po.



Lames de 11 po.

- 10-810** 1/16 po. x 1/16 po. x 1/16 po. (Carré), angle de 10° 12/cs
10-816 1/16 po. x 1/32 po. x 1/32 po. (U), angle de 10° 12/cs
10-820 3/32 po. x 3/32 po. x 3/32 po. (Bout Plat V), angle de 10° 12/cs
49732 1/8 po. x 1/8 po. x 1/8 po. (Carré) 12/cs
49736 1/16 po. x 1/16 po. x 3/32 po. (U) 12/cs
49737 1/8 po. x 1/8 po. x 1/16 po. (Bout Plat V) 12/cs
49738 1/16 po. x 1/32 po. x 5/64 po. (U) 12/cs
49739 1/4 po. x 1/4 po. x 1/4 po. (Bout Plat V) 12/cs

Lames de 16 po.

- 10-846** Truelle de Finition 12/cs

Truelle de Finition



10-847 10-846

Encoches en V

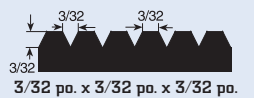

10-833 10-820

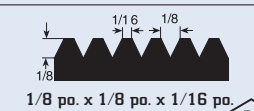

49737 10137-12

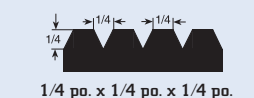

49739 10142-12

TRUELLES ÉCONOMIQUES

- 10121-12** 1/16 po. x 1/16 po. x 3/32 po. (U) 12/cs
10122 1/16 po. x 1/32 po. x 5/64 po. (U) 30/cs
10123-12 1/8 po. x 1/8 po. x 1/8 po. (Carré) 12/cs
10125 1/16 po. x 1/16 po. x 1/16 po. (Carré) 30/cs
10137-12 1/8 po. x 1/8 po. x 1/16 po. (Bout Plat V) 12/cs
10142-12 1/4 po. x 1/4 po. x 1/4 po. (Bout Plat V) 12/cs



TRUELLES POUR PLINTHES

- 10033** 3/16 po. x 5/32 po. (Bout Plat V) 24/cs

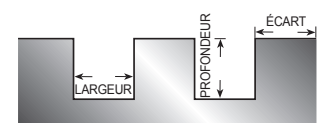

†Dimensions des truelles: Largeur x Profondeur x Écart

* Encoches recommandées par l'Institut de Tapis et Moquette CRI® 105-2002

ROULEAUX ROBUSTES POUR LINOLÉUM ET TAPIS



10-952-04

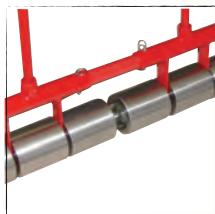

10-952-06

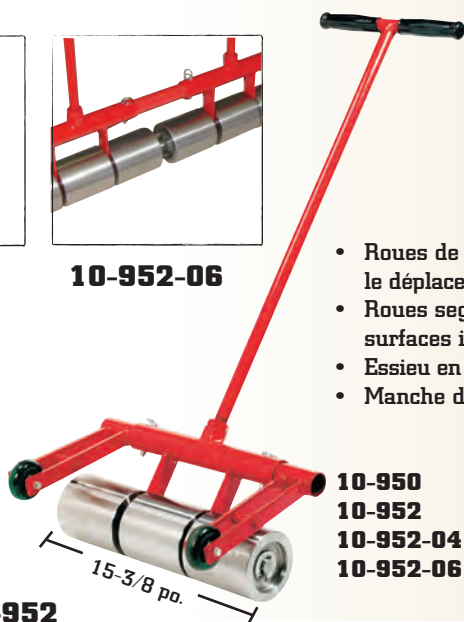

10-950, 10-952

1/cs

1/cs

Ajouter des connecteurs pour accélérer l'installation

- Roues de transport détachables et pivotantes afin de faciliter le déplacement de l'outil et pour protéger les roues segmentées
- Roues segmentées exerçant la même pression sur les surfaces inégales
- Essieu en retrait pour ne pas égratigner les murs
- Manche détachable de 30 po. pour un rangement pratique

- 10-950** Rouleau 75 lb.
- 10-952** Rouleau 100 lb.
- 10-952-04** Trousse d'Assemblage des Roues 1/cs
- 10-952-06** Tuyau de Connexion pour Rouleau 6/cs

ROULEAU LÉGER 35 LB.



10-935

1/cs

- Léger et facile à transporter
- Conçu pour les installations à Collage Double
- Roues segmentées exerçant la même pression sur les surfaces inégales
- Essieu en retrait pour ne pas égratigner les murs
- Manche détachable de 30 po. pour un rangement pratique

ROULEAU RÉGLABLE



10-955

2/cs

- Conçu pour rouler le tapis, les revêtements de sol souples et la plinthe de vinyle et de caoutchouc
- Manche réglable de 17 po. à 27 po.
- Roues segmentées exerçant la même pression sur les surfaces inégales
- Roues de 7-3/8 po. de largeur et essieu en retrait pour ne pas égratigner les murs
- Deuxième poignée pour appliquer la pression additionnelle

COUPEUR DE TUILE EN VINYLE DE 18 PO.

- Guide de coupe réglable pour les coupes précises et répétitives des tuiles de vinyle de composition (TVC)
- Roues intégrées pour une plus grande manœuvrabilité et pieds en caoutchouc pour une stabilité supplémentaire
- Guide de coupe et guide à onglets de 45° inclus
- Pour couper la tuile de 18 po ou la tuile de 12 po en diagonale
- Garantie de deux ans

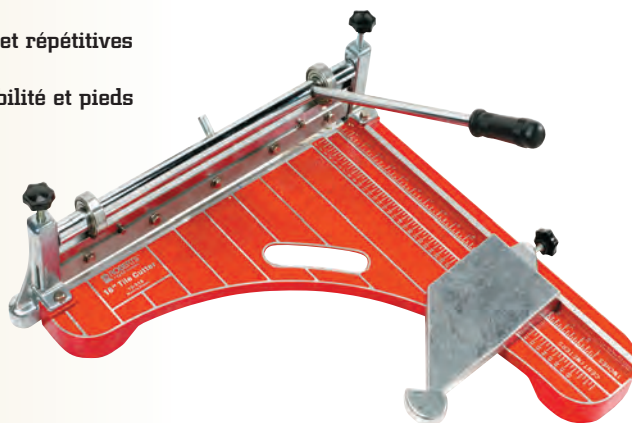

10-918

1/cs

COUPEUR DE TUILE EN VINYLE DE 12 PO.

- Guide de coupe réglable pour les coupes précises et répétitives des tuiles de vinyle de composition (TVC)
- Roues intégrées pour une plus grande manœuvrabilité et pieds en caoutchouc pour une stabilité supplémentaire
- Guide de coupe et guide à onglets de 45° inclus
- Étui en plastique moulé inclus
- Pour couper la tuile de 18 po ou la tuile de 12 po en diagonale
- Garantie de deux ans



10-900-22 Étui de Remplacement

10-900

1/cs

COUPEUR DE TUILE EN VINYLE *QUIK-CUT*

- Coupe les carreaux de vinyle jusqu'à 12 po. x 12 po.
- Roulement à bille aux points de contrainte
- Roulement à bille et à aiguille pour une meilleure durabilité et une coupe précise
- Système de mesure inclus
- Lames en acier durci
- Socle en aluminium moulé



30002

3/cs

ROULEAU POUR TVC

- Conçu pour rouler les revêtements en feuilles de vinyle et la TVC
- Rebords extérieurs arrondis
- Rouleau de 2 po. x 2 po. en acier poli sur deux jeu de billes à roulement lisse
- Support renforcé afin de protéger l'essieu
- Manche moulé en bois pour le confort



10-960

6/cs

*Veuillez consulter la page 15 pour la gamme complète de couteaux pour linoléum.



10-575

1/cs

CHARIOTS POUR OBJETS LOURDS

- Chariots robustes conçues pour transporter ou déplacer les rouleaux de tapis, les feuilles de vinyle, l'équipement, les meubles et les électroménagers
- Capacité jusqu'à 1000 livres
- En acier industriel lourd et construction soudée et verrouillée
- Réglage facile de 24 à 33 pouces
- Roues de 3 po. à billes en polyuréthane anti tâche



10-227

1/cs

CHARIOT KARPET KART

- Construction robuste. En acier roulé et soudé de haute qualité
- Roues à bandage pneumatique de 16 po.
- Capacité de 1000 livres
- L: 61 po.; l: 20-1/4 po.; H: 18-1/2 po.

10-227-02A Roues de Rechange Karpet Kart



10-480

1/cs

CHARIOT À BASE GONFLABLE DOUBLE

- Mécanisme puissant et léger conçu conformément aux principes de fonctionnement de l'aéroglesseur afin d'assurer un déplacement facile et sûr de la machinerie industrielle et commerciale, de l'équipement de bureau et de l'électroménager sans abîmer le plancher
- Deux plate-formes gonflables de 8-1/2 po. x 36 po.
- Moteur de 1.75 HP. Système qui transporte jusqu'à 750 livres de charge
- Connecteur de sortie à moteur amélioré
- Étui inclus



10-50, 10-51

1/cs

1/cs

PATINS E-Z SLIDES

- Aide à déplacer les objets lourds et les électroménagers
- Glissoires en plastique de haute densité, tampons en mousse à cellules fermées anti dérapant
- Anneaux robustes en métal pour tirer

10-50 Jeu de 2 patins: l: 6-3/4 po., L: 48 po.

10-51 Jeu de 4 patins: l: 6-3/4 po., L: 11-1/2 po. (non illustré)



10-228

1/cs

GRUE POUR TAPIS

- Offre la force nécessaire afin de transporter les rouleaux de tapis
- Facile à utiliser
- Capacité de 1200 livres

COUPE PLANCHER LAMELLÉ FLOOR BOAR®

- Coupe les planchers lamellés jusqu'à 12 mm d'épaisseur
- Poignée à cliquet innovant fait passer les planchers dans les lames de coupe sans interruption
- Fonctionne avec toutes les marques de planchers lamellés, avec ou sans rembourrage
- Coupe en longueur, en travers, en angle d'entaille, et en angle - ne nécessite pas d'électricité
- Pieds en caoutchouc anti-glissants pour plus de prise
- Lames doubles en acier trempé avec 48 dents pour durée d'utilisation prolongé
- Base solide en acier renforcé pour stabilité

10-452-A Lames de Rechange (jeu de 2 lames) 1/cs



Plus de
poussière
volante



Coupes d'Entailles



Coupes en Pleine
Longueur



10-452

4/cs

COUPE PLANCHER LAMELLÉ DE 8 PO.

- Coupe les planchers lamellés jusqu'à 8 po de largeur et 12 mm d'épaisseur
- En acier robuste pour stabilité maximale
- Support en "V" positionnable garde les planchers plats lors des coupes



10-35

1/cs

KIT POUR INSTALLATION DE PLANCHER DE BOIS

- Utiliser pour les installations de plancher de bois avec rainures et languettes
- Pour les installations de plancher de bois laminé et bois franc avec ou sans adhésif
- Contenu - 30 Cales d'Espacement, Bloc de Taraudage, Levier



10-26

10/cs

LEVIER D'INSTALLATION PROFESSIONNEL

- Utiliser pour les installations de plancher de bois avec rainures et languettes
- Longueur de 16-1/4 po., en acier durable
- Le profil d'angle permet de taper le levier dans les espaces restreints ou contre les murs
- Endos en feutre douce afin de prévenir les égratignures lors des installations



10-18-8

8/cs

BLOC DE TARAUDAGE

- Utiliser pour les installations de plancher de bois avec rainures et languettes
- Base durable en polypropylène de haute densité
- Profil de 20 po. qui distribue la force du marteau également
- Grand manche confortable
- Longueur de 20 po.



10-17-8

8/cs

CALES D'ESPACEMENT POUR PLANCHER LAMELLÉ

- Permet de créer des espaces d'expansion lors de l'installation de plancher lamellé et d'autres planchers flottants
- Garde le revêtement de sol en place lors de l'installation
- 30 cales pas sac

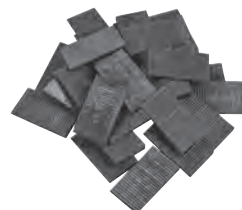

10-27

6/cs

SOUS-PLANCHERS

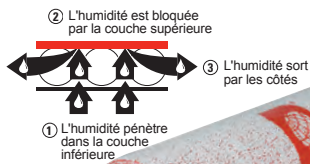

Crée une poche d'air circulant constant qui empêche la formation de moisissures

Niveau CIC*	Niveau CTS*	R*
68	67	0.39

70-100-12

70-100-1 (rouleau de 630 pi2 - 40 po. x 189 pi.) 1/cs

70-100-12 (rouleau de 100 pi2 - 40 po. x 30 pi.) 12/cs

HARMONY® PREMIUM 3-EN-1

- Sous-plancher limitant la transmission du bruit et d'impact lors des installations flottantes de plancher de bois laminé et de plancher de bois d'ingénierie
- Excellente barrière à l'humidité
- Réduit les bruits ambiants
- Rabat de chevauchement de 8 po. avec bande auto-collante
- Exceptionnelle résistance à la compression à long terme
- Pour les installations au-dessus, sur ou au-dessous du niveau de sol
- Conçu pour les condominiums et les étages multiples



Niveau CIC*	Niveau CTS*	Niveau Δ*
69	67	21

70-180

70-180 (rouleau de 100 pi2 - 43.5 po. x 27.5 pi.) 12/cs

QUIET CUSHION

- Technologie de mousse progressive conçue pour une réduction de son suprême
- Mousse extra fine réticulée pour une protection supérieure contre les chocs et l'humidité
- Niveau Δ Delta 21 - un des meilleurs niveau dans l'industrie
- Excellent avec les systèmes de chauffage par rayonnement
- Résiste à la moisissure et au moule
- Ses propriétés de résistance à l'écrasement donnent ce produit une excellente performance et longue durée
- Rabat de chevauchement de 3 po. avec bande auto-collante pour joindre plusieurs rouleaux ensemble
- Mousse de 2 mm amortit le sol
- Utiliser sous les planchers laminés et bois usinés

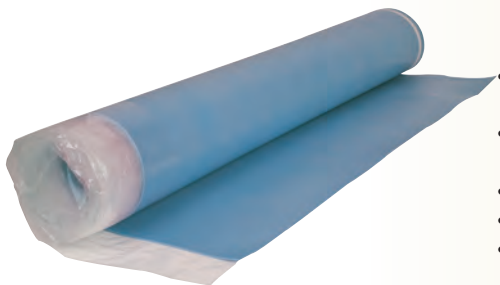

Niveau CIC*	Niveau CTS*
69	66

70-185

70-185 (rouleau de 100 pi2 - 43.5 po. x 27.5 pi.) 12/cs

SOFT STRIDE

- Mousse dense fournit une excellente réduction de son sous les planchers laminés et bois usinés
- Mousse en plastique cellulaire étanche fournit une excellente barrière contre l'humidité
- Excellent avec les systèmes de chauffage par rayonnement
- Résiste à la moisissure et au moule
- Ses propriétés de résistance à l'écrasement donnent ce produit une excellente performance et longue durée
- Mousse de 2 mm amortit le sol
- Rabat de chevauchement de 3 po. avec bande auto-collante pour joindre plusieurs rouleaux ensemble



Niveau CIC*	Niveau CTS*	Niveau Δ*
67	66	21

70-190

70-190 (rouleau de 100 pi2 - 44 po. x 27.3 pi.) 1/cs

SUPER FELT

- Fournit un son riche et profond en absorbant le bruit au lieu de le dévier
- Fabriqué de fibres recyclées
- Fibres résistantes à des hautes températures
- Coussin de 4mm d'épaisseur corrige certaines imperfections de sous-plancher
- Résistance thermique élevée pour les planchers froids
- Rabat de chevauchement de 3 po. avec bande auto-collante pour joindre plusieurs rouleaux ensemble
- Utiliser sous les planchers laminés et bois usinés

* **CIC** mesure le son tel que le déplacement de meuble et la marche, **CTS** mesure le son tel que la voix et la télévision. 50 est le niveau sonore minimum requis par la plupart des codes du bâtiment et des architectes. **R** est une échelle utilisée afin de mesurer la résistance thermique. Le **Niveau Δ Delta** est la seule mesure réelle de réduction de son d'un produit (non d'un élément de plancher) dans l'industrie.

SOUS-PLANCHER 2-EN-1 UNISON®

- Mousse 3/32 po. en polyéthylène afin d'augmenter le rembourrage entre le revêtement de sol et le sous plancher
- Rabat de chevauchement de 4 po. avec bande autocollante pour une protection sans aucun joint
- Couche supérieure épaisse pour protéger contre les vapeurs d'humidité



70-025

70-025 (rouleau de 100 pi2 - 48 po. x 25 pi.) 12/cs

SOUS-PLANCHER EN MOUSSE SERENITY

- Mousse 3/32 po. en polyéthylène utilisé comme sous-plancher pour le bois laminé et le bois d'ingénierie
- Idéale pour les installations au dessus du niveau du sol
- Corrige les imperfections mineures des supports



70-010

70-010 (rouleau de 100 pi2 - 48 po. x 25 pi.) 60/cs

MOISTUREBARRICADE

- Utiliser avec un sous-plancher en mousse standard pour protéger contre l'humidité
- Feuille en polyéthylène de 6mm d'épaisseur pour une longue durée de vie
- Le rouleau se déroule pour recouvrir une surface de 10 pi. x 12 pi.
- Conçu pour les installation de bois laminé avec endos de mousse incorporé



70-115

70-115 (rouleau de 120 pi2 - 10 pi. x 12 pi.) 12/cs

PAPIER CIRÉ - ROULEAU

- Papier Kraft robuste de qualité professionnelle et de haute performance pesant 13.6 kg
- Forme une barrière entre le sous-plancher de bois et le nouveau plancher sur les installations au-dessus du niveau de sol
- Réduit le craquement des sous-planchers en contreplaqué
- Ciré des deux côtés pour utiliser sur les installations de bois dur et usiné fixées avec des clous
- Utiliser pour glisser les planches en place



70-120

70-120 (rouleau de 750 pi2 - 36 po. x 250 pi.) 1/cs

LIÈGE NATUREL

- Minimise le transfère de son de la surface du revêtement ainsi qu'à travers le plancher aux étages inférieures
- Utiliser sous la céramique, la pierre, le marbre, les planches de bois d'ingénierie et les planchers de bois laminé
- Travaille comme une membrane anti-fissure qui empêche le transfert des fissures du le support à travers le revêtement
- Réduit la possibilité de perte de chaleur et augmente l'efficacité des systèmes de chauffage radiant
- Installation facile, soit collée ou flottante



Produit	Niveau CIC	Niveau CTS
72000 - avec dalle ciment de 6 po.	51	52
72000 - avec dalle ciment de 6 po. et plafond suspendu	61	60
72001 - avec dalle ciment de 6 po.	74	75
72001 - avec dalle ciment de 6 po. et plafond suspendu	88	89
72004 - avec dalle ciment de 6 po.	49	
72006 - avec dalle ciment de 6 po.	51	52
72006 - avec dalle ciment de 6 po. et plafond suspendu	61	60
72025 - avec dalle ciment de 6 po. et plafond suspendu	62	59

72000, 72001

72000 (Rouleau Sous Couche de Liège 1/4 po. ou 6mm, Champs d'Application: 200 pi2 / rouleau, Dimensions: 48 po. x 50 pi.) 1 rouleau/cs
 72001 (Feuilles Sous Couche de Liège 1/2 po. ou 12mm, Champs d'Application: 6 pi2 / feuille, Dimensions: 2 pi. x 3 pi.) 25 feuilles/cs
 72004 (Feuilles Sous Couche de Liège 4mm, Champs d'Application: 456 pi2 / caisse, Dimensions: 2 pi. x 3 pi.) 76/cs
 72025 (Feuilles Sous Couche de Liège 2.5mm, Champs d'Application: 720 pi2 / caisse, Dimensions: 2 pi. x 3 pi.) 120/cs
 72006 (Feuilles Sous Couche de Liège 6mm, Champs d'Application: 312 pi2 / caisse, Dimensions: 2 pi. x 3 pi.) 52/cs



PROTECTION TEMPORAIRE POUR TAPIS

- Protège - utiliser sur les tapis pour une protection temporaire (à l'exception de la laine)
- Au service du consommateur - rouleaux de 15 pi. idéals pour les présentoirs de gondole
- Emballé Séparément - emballage informatif pour une vente facilitée

70-130	24 po. x 50 pi. (100 pi ²) / 20 par Présentoir 20/cs
70-140	24 po. x 200 pi. (400 pi ²) / Emballé Séparément 6/cs
70-150	36 po. x 250 pi. (750 pi ²) / Emballé Séparément 6/cs
70-160	36 po. x 500 pi. (1500 pi ²) / Emballé Séparément 3/cs
70-170	48 po. x 500 pi. (2000 pi ²) / Emballé Séparément 1/cs

70-130 / 70-140 / 70-150 / 70-160 / 70-170



PROTECTION TEMPORAIRE POUR REVÊTEMENTS DURS

- Pour revêtements durs y compris le carrelage, bois et vinyle
- Protège contre la saleté et les tâches dans les surfaces à haute circulation
- Facile à rouler et enlever
- Pour une utilisation temporaire de 30 jours
- Rouleau de 100 pi² (24 po. x 50 pi.)

70-145

12/cs



RUBAN ADHÉSIF EN ACRYLIQUE À DOUBLE FACE POUR VINYLE

- Pour installation de revêtement de vinyle modifié en méthode de pose libre
- Sans odeur et ne nécessite pas de nettoyage
- Idéal pour les réparations de revêtement de sol

50-540 (1 7/8" x 50') / Emballé Séparément

50-540

12/cs

RUBAN ADHÉSIF EN ACRYLIQUE À DOUBLE FACE POUR TAPIS



- Pour installation de tapis, moulure et bordure
- Pour les installations intérieures et extérieures
- Idéal pour les girons d'escalier

50-550 (1 7/8 po. x 75 pi. / Emballé Séparément

50-560 (1 po. x 164 pi.) / Emballé Séparément

50-565 (3 po. x 164 pi.) / Emballé Séparément

50-570 (9 po. x 164 pi.) / Emballé Séparément

50-550, 50-560, 50-565, 50-570

12/cs 6/cs 3/cs 1/cs

BANDE ADHÉSIVE ANTI-DÉRAPANTE TRACTION



- Bande adhésive anti-dérapante spécialement conçu pour maintenir les carpettes et petits tapis en place
- Un côté s'attache au tapis de façon permanente et l'autre est caractérisé d'une surface anti-dérapante
- Facile à utiliser et pas besoin de nettoyer

50-545 (2 1/2 po. x 25 pi.) / Emballé Séparément

50-545

12/cs



RUBAN POUR CONDUITS

- Pour réparation générale, projet, emballage, jointage et étanchéité
- Se déchire facilement à la main
- S'adapte facilement aux surfaces inégales

50-555 (1 7/8 po. x 60 vg) / Emballé Séparément

50-555

36/cs

LAMES ROBUSTES AVEC FENTE (BLEU)



Conçu pour Roberts 10-146-3, 10-146GT Ciseau pour Tapis à Endos Coussiné, 10-147 Ciseau pour Tapis à Endos Coussiné avec

Localisateur de Rangée, 10-152-3, 10-152GT Ciseau pour Tapis Bouclé, 10-154 Ciseau pour Tapis Bouclé, 10-215 Couteau à lame de Rasoir pour Tapis, 10-220 Couteau Coupe & Insère Tapis, 10-905 Taille de Revêtement de Mur Polyvalent, et la plupart des autres marques de coupe tapis et couteaux.

Spécifications de Lame: 2.25 po longueur x .017 po épaisseur
10-436 Carte/10 Lames 10 cartes/caisse (100 lames)
10-438 Boîte 100 Lames - Vrac 100 boîtes/caisse (1000 lames)

LAMES ROBUSTES POUR COUTEAU UNIVERSEL



Conçu pour Roberts 10-208-3, 10-218 et 10-920-6 Couteaux Universels et la plupart des autres marques.

Spécifications de Lame: 2.28 po longueur x .025 po épaisseur
10-434 Boîte 100 Lames - Vrac 10 boîtes/caisse (1000 lames)

LAMES POUR TAILLE TAPIS



Conçu pour Roberts 10-154-3 Ciseau pour Tapis Bouclé, 10-616-2 Taille Tapis Conventionnel, 10-920-6 Couteau Universel Professionnel et la plupart des autres marques.

Spécifications de Lame: 2.125 po longueur x .017 po épaisseur
10-388 Boîte 100 Lames - Vrac 10 boîtes/caisse (1000 lames)



Conçu pour Roberts 10-154 Ciseau pour Tapis Bouclé, 10-616GT Taille Tapis Conventionnel, 10-920-6 Couteau Universel Professionnel et la plupart des autres marques.

Spécifications de Lame: 2.18 po longueur x .017 po épaisseur
10-444 Carte/10 Lames 10 cartes/caisse (100 lames)

LAMES CROCHETS



Conçu pour Roberts 10-905 Taille de Revêtement de Mur Polyvalent.

Spécifications de Lame: 1.84 po longueur x .025 po épaisseur
10-440 Carte/10 Lames 10 cartes/caisse (100 lames)

LAMES POUR GRIFFES DE TAPIS



Conçu pour Roberts 10-108 Cisailles pour Griffes de Tapis.

Spécifications de Lame:
 1.86 po longueur x .45 po largeur x .038 po épaisseur
10-439 Carte/6 Lames 10 cartes/caisse (60 lames)

LAMES DE 4 PO POUR GRATTOIR PLANCHER/MUR



Conçu pour Roberts 10-194 et 10-294 Grattoirs de Planchers et la plupart des autres marques.

Spécifications de Lame: 4 po longueur x .015 po épaisseur
10-442 Carte/10 Lames 10 cartes/caisse (100 lames)
10-457 Boîte 100 Lames - Vrac 10 boîtes/caisse (1000 lames)

LAMES DE 8 PO POUR GRATTOIR PLANCHER/MUR



Conçu pour Roberts 10-296 Grattoir à Maintient Vertical et la plupart des autres marques

Spécifications de Lame:
 8 po de longueur x 0.74 po largeur x .035 po épaisseur
10-458 Tube/10 Lames 1 tube (10 lames)

LAME À DOUBLE FACE POUR GRATTOIR DE 4 PO (CONSULTER LA PAGE 16)

Conçu pour Roberts 10-196 Grattoir Robuste de 4 po (consulter la page 16).

Spécifications de Lame: 4 po x 4 po
10-455 1 Lame Boîte en Plastique 12 boîtes/caisse (12 lames)

LAME ROBUSTE DE 6 PO POUR GRATTOIR

Conçu pour Roberts 10-195 Grattoir Convertible Robuste (consulter la page 16).

Spécifications de Lame: 6 po longueur x 4 po largeur
10-195-01 Lame Robuste de 6 po pour Grattoir (1 lame)

CLOUS POUR BÉTON DE CALIBRE 10

Clou lourd et robuste de calibre 10, conçu pour le béton âgé ou extrêmement dur.



33-100	Clous pour Béton de 5/8 po	Sac 1 lb.	10/cs
33-101	Clous pour Béton de 5/8 po	Sac 1 lb.	25/cs
33-103	Clous pour Béton de 5/8 po	Sac 5 lb.	5/cs
33-106	Clous pour Béton de 5/8 po	50 lb Vrac	1/cs

AGRAFES - POINTES CISELÉES

Pointes en forme de "V". Pénétration facile dans la plupart des supports de bois.



30-110 3/8 po Agrafes 5000/boîte 20/caisse

AGRAFES - POINTES DIVERGÉES

Pénétrer de façon facile le carreau de vinyle de composition, le linoléum, le feutre et le bois (y compris le bois franc) avec des pointes à 60°. Ancrage supplémentaire lorsque les pointes des agrafes se plient en directions opposées.



30-210 3/8 po Agrafes 5000/boîte 20/caisse

Siège Social

1001 Broken Sound Parkway, NW
Suite A
Boca Raton, Floride 33487
t 561-994-5550 f 561-241-2830

Roberts soutient ses produits grâce à un Service à la Clientèle et un Support Technique exceptionnel et une vaste variété de fiches techniques, brochures et manuels d'installation.

Service à la Clientèle

- Le meilleur dans l'industrie

Support Technique Professionnel

- Solutions à vos problèmes
- Inspection de chantier

Pour l'assistance aux États-Unis appelez sans frais:

1-866-435-8665

Pour l'assistance au Canada appelez sans frais:

1-800-840-9422

Bulletin Technique et Fiches des Produits

Accessibilité rapide et facile aux fiches techniques et feuilles de SIMDUT 24 heures sur 24, 7 jours sur 7 grâce à notre site web mis à jour continuellement:

www.robertsconsolidated.com

1-866-435-8665

2011
CATALOGUE

